

1灯用

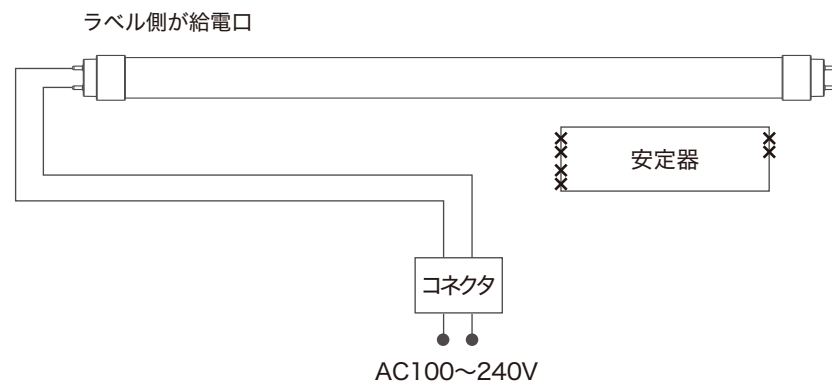

ラベルが貼付されている方が給電側です。

2灯用

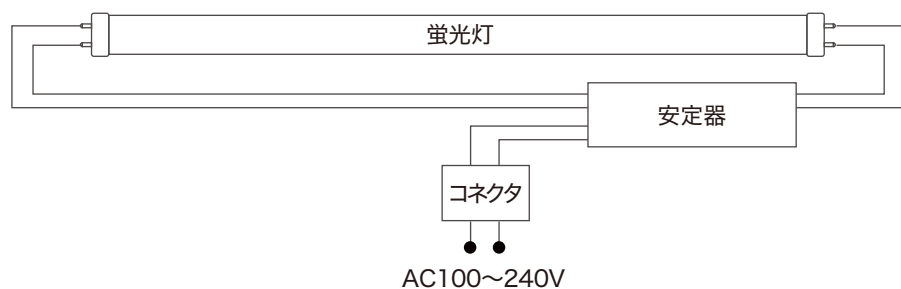
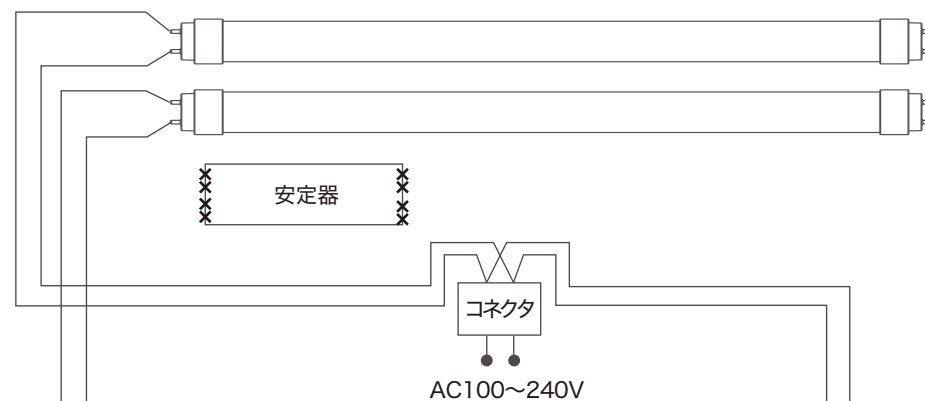
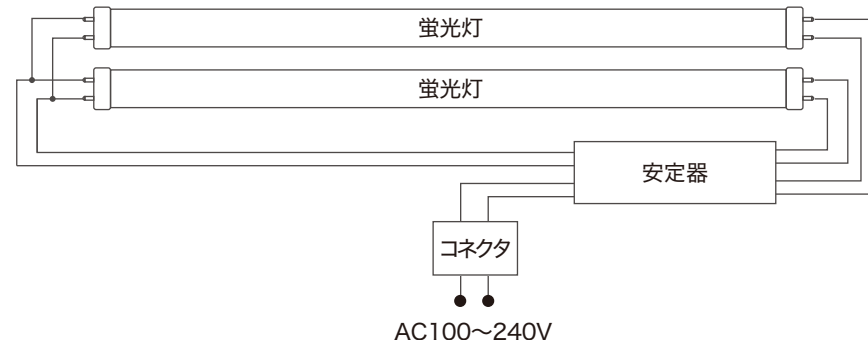

— 実線: 必要な配線

✕ 安定器は使用しません。
関係する配線の絶縁処理を行って下さい。



当該型番用に設置配線工事を行った照明器具には、当社両側給電のLED蛍光灯 (LTおよびCTで始まる型番)、他社LED蛍光灯や一般蛍光灯を取付けないでください。

1灯用

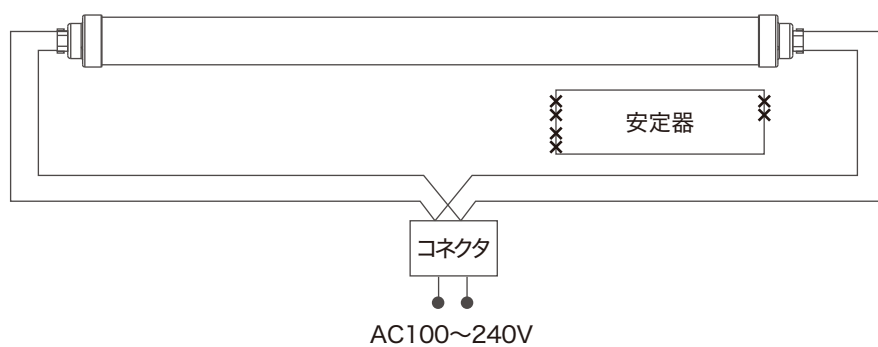
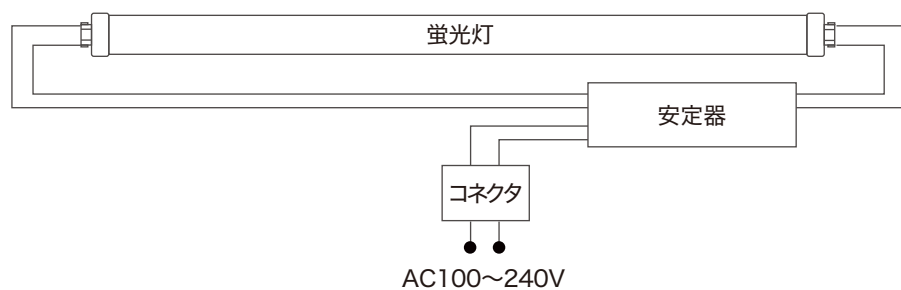

2灯用

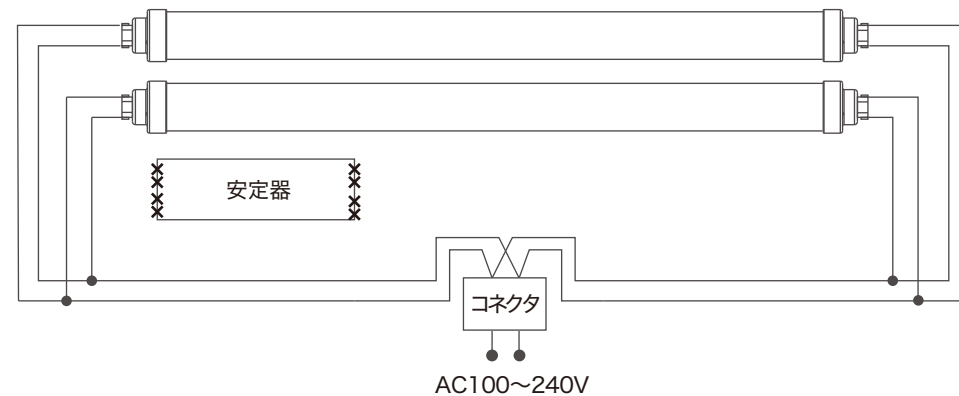
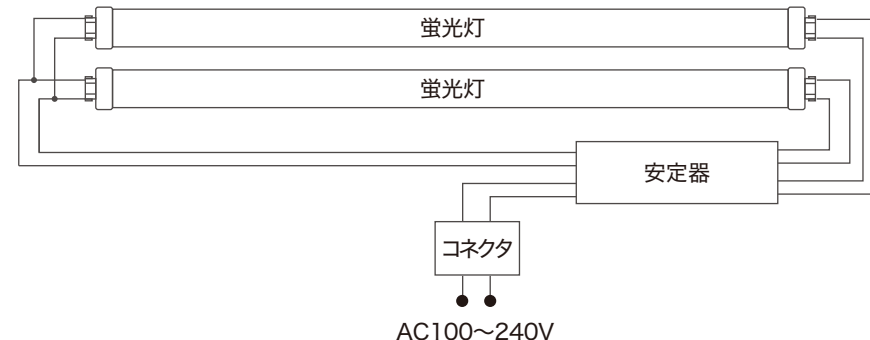

— 実線: 必要な配線

✕ 安定器は使用しません。
関係する配線の絶縁処理を行って下さい。

⊘ 当該型番用に設置配線工事を行った照明器具には、当社両側給電のLED蛍光灯 (LTおよびCTで始まる型番)、他社LED蛍光灯や一般蛍光灯を取付けないでください。